

Cleanmate

Skaftdammsugare

Cleanmate S50

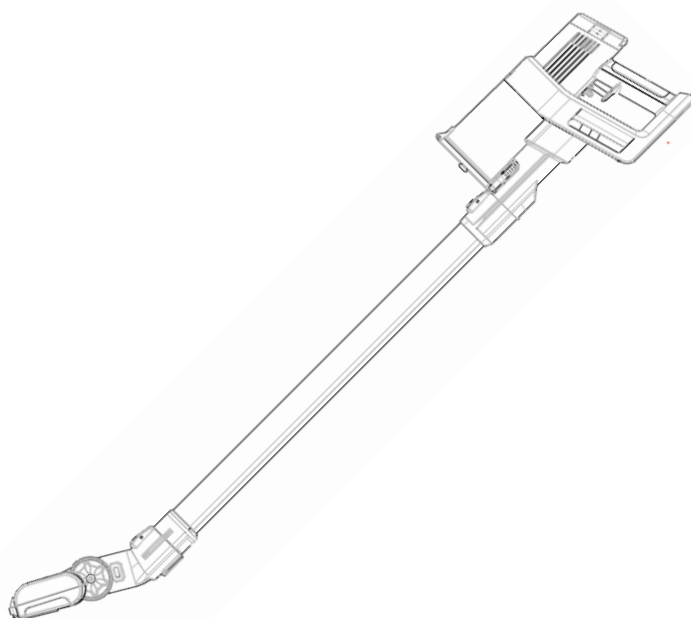

Instruktionsbok



Innehållsförteckning



Er produkt	1-4
Säkerhetsföreskrifter	5-6
Produktbeskrivning	7-8
Teknisk specifikation	8-9
Användarinstruktioner	9-10
Statusindikator	11



Rutinmässig skötsel & underhåll	12-14
Montering av batteri	16
Felsökning	17
Kontakt & support	18

Er produkt

Effektmunstycket ger stark sugkraft tack vare en assisterande, inbyggd rullborstmotor. Det gör det enkelt att rengöra mattor och golv.

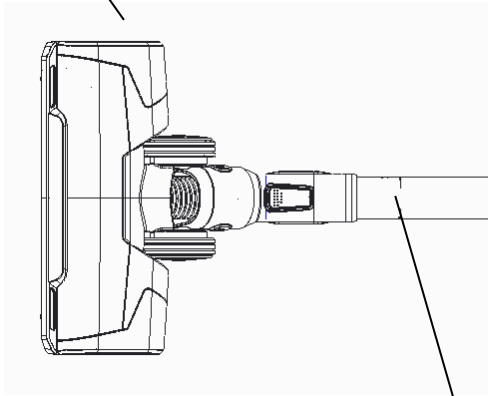

Aluminiumrör i hög kvalitet som är både lätt och tåligt.

70 cm längd gör det enkelt att nå avlägsna platser och utrymmen.

Er produkt

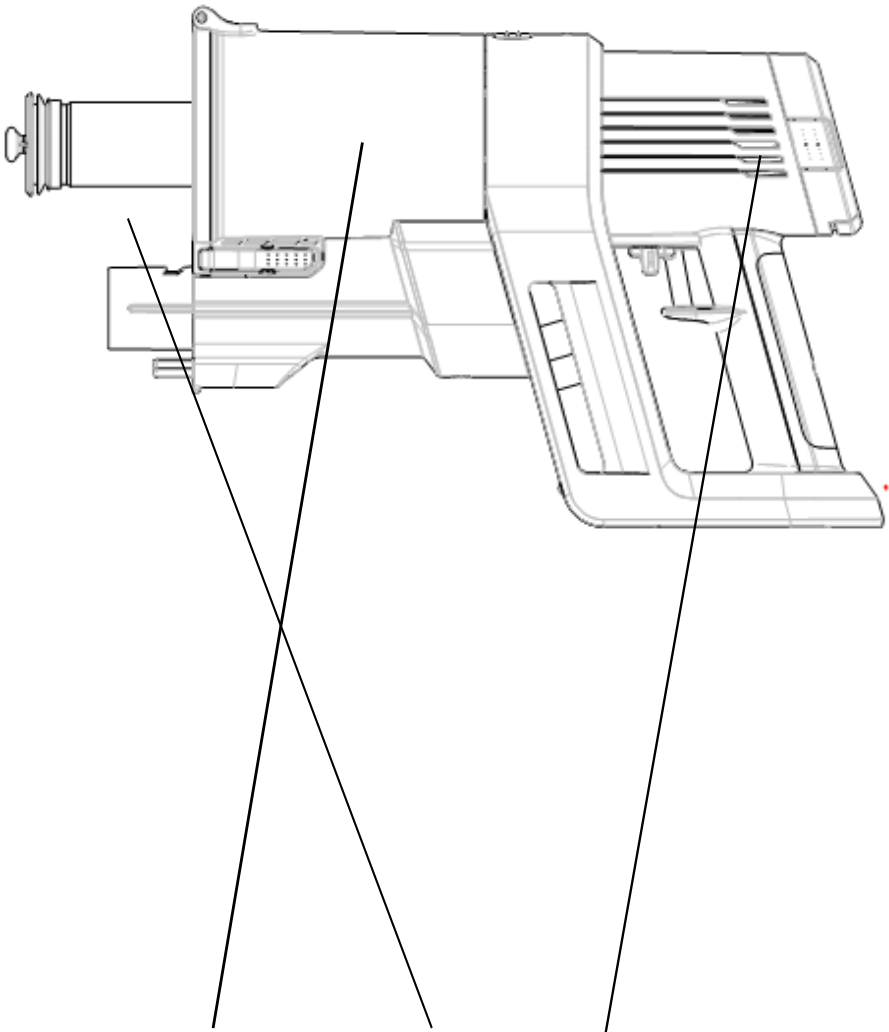

Cyklon/centrifugalteknik + Rengöringsbart filter + HEPA-filter

Högeffektiv 3-stegsfiltrering ger bästa möjliga städresultat

Effektmunstycke

Motordriven rullborste, arbetar parallellt med huvudmotorn vilket ger ökad sug- och upptagningsförmåga.

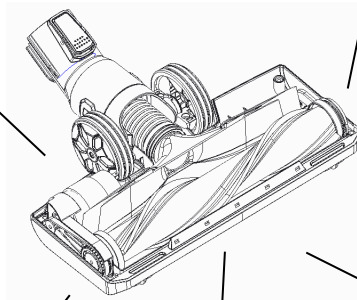

Optimerad design av rullborstutrymmet ger maximal effektivitet.

Tätande gummlist.
Reducerar luftläckage och stärker sugförmågan.

TPU stötfångare, tålig och motståndskraftig, skyddar dammsugaren och ditt hem.

Nylonborste
Dubbla rader ultrafin nylonborste ökar uppsugningsförmågan vid dammsugning av golv och mattor.

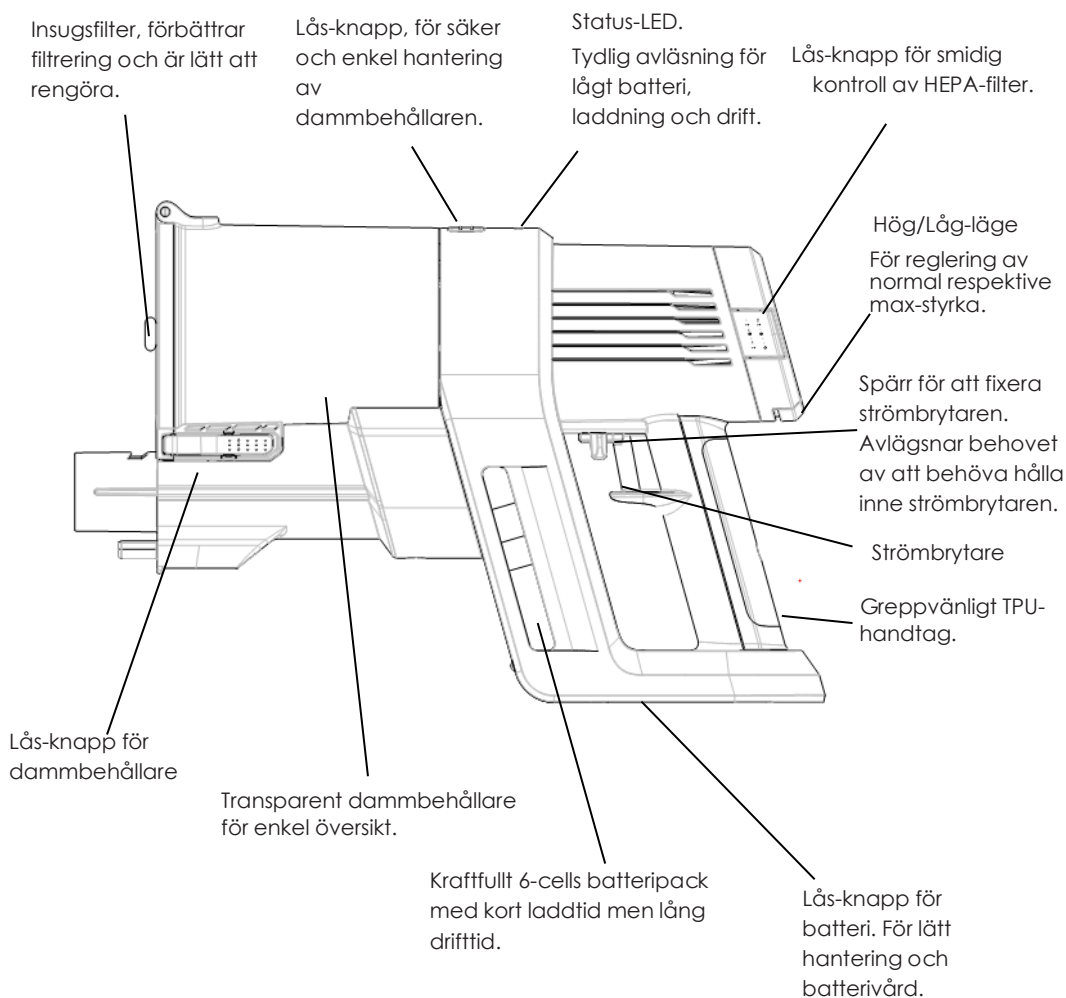

20. I händelse av otillbörlig användning kan vätska tränga ut från batteriet, undvik kroppslig kontakt. Om kontakt ändå uppstår, spola med vatten. Om vätskan kommer i ögonen – sök läkarvård direkt. Vätskan kan ge hudirritation och frätskador.
21. Använd inte batteriet om det har skadats eller modifierats. Skadade batterier kan ge oförutsägbart beteende vilket kan resultera i eldsvåda, explosion eller annan skada.
22. Utsätt inte batteriet eller produkter för eld eller extrema temperaturer. Exponering för eld eller temperaturer över 130 C kan orsaka explosion.
23. Följ instruktionerna för hur produkten ska laddas och ladda inte batteriet utanför de temperaturer som anges. Att ladda batteriet utanför angiven temperatur kan orsaka skada på batteriet eller i värsta fall eldsvåda.
24. Vid service, låt endast en kvalificerad reparatör utföra service.
25. Ändra inte på och försök inte att reparera produkten på egen hand.
26. Stäng alltid av produkten innan avlägsnande eller montering av tillbehör.
27. Ladda, förvara och använd ej produkten utomhus. Ladda, förvara och använd endast produkten inomhus i en torr miljö där temperaturen är högre än 4 C men lägre än 40 C. Laddaren är endast för inomhusbruk.

Montering av aluminiumrör

- Tryck aluminiumrörets ände mot insugsporten på basenheten. Se till att röret inte sitter löst. Efter att det klickat fast är monteringen slutförd. Bild 1.
- För att avlägsna aluminiumröret, håll i basenheten med ena handen medan den andra handen håller inne låsknappen, dra samtidigt ut röret från basenheten. Bild 2.

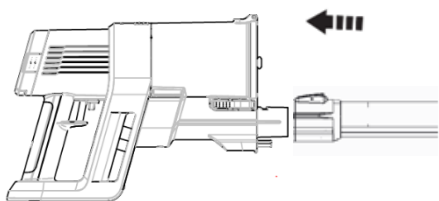

1

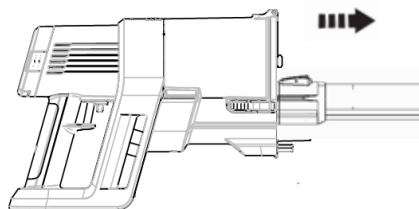

2

Montering av effektmunstycke

- Tryck fast effektmunstycket på aluminiumrörets ände, se till att det inte finns något glapp. När munstycket klickat till är det korrekt monterat. Bild 3.
- För att avlägsna effektmunstycket, håll med en hand i aluminiumröret medan den andra handen håller inne lås-knappen och samtidigt drar ut effektmunstycket. Bild 4.

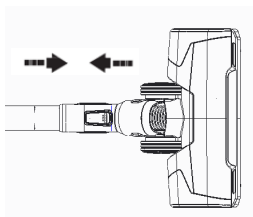

3

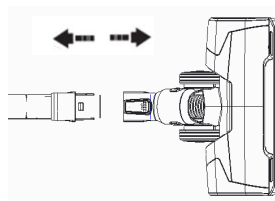

4

Tömma dammbehållaren

- När dammsugning är avslarad och ev. munstycke/förlängningsrör är avlägsnat, tryck och håll inne lås-knapparna på sidorna av dammbehållaren för att öppna dammluckan och tömma dammbehållaren på innehåll. Det går också att lossa hela dammbehållaren genom att hålla inne lås-knapparna på dammsugarens ovansida. Bild 9
- För att montera dammbehållaren, se till att dammbehållaren är stängd och att låshakarna är på plats först. Fäll sedan tillbaka dammbehållaren i basenheten tills att den sitter säkert. Bild 10

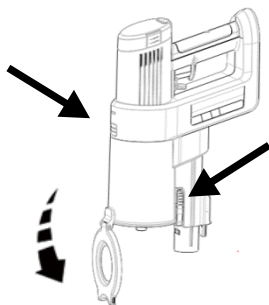

9

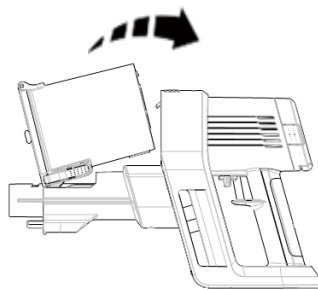

10

Laddning

Denna enheten kan laddas på två vis:

1. Anslut AC-adapter till den vägghängda laddstationen och sedan till ett vägguttag. Vid laddning, placera dammsugaren i den vägghängda laddstationen. Vänligen placera den vägghängda laddstationen på ett säkert ställe så att inga skador kan uppstå. Bild 12
2. AC-adaptorn går att ansluta direkt till basenhetens handtag för laddning. Bild 13

Var uppmärksam på att två AC-adapter kan inte vara anslutna samtidigt till en och samma basenhet/laddstation!

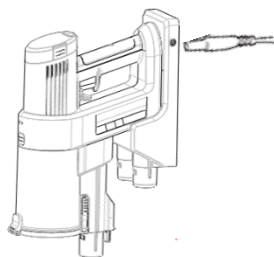

12

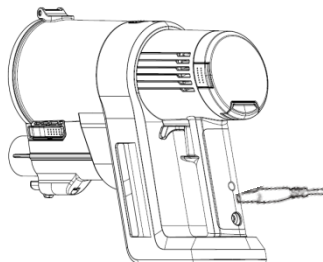

13

Rengöring av dammbehållaren

När väl dammet når upp till dammbehållarens MAX-nivå är det nödvändigt att så snart som möjligt tömma behållaren. För att enklast möjliga kunna tömma behållaren rekommenderar vi att eventuella tillbehör och aluminiumröret avlägsnas först.

- Efter att dammsugaren stannat, öppna upp dammluckan för att smidigt tömma den på damm och smuts. Bild 1
- Om där sitter fast smuts på dammbehållarens insida, tryck och håll inne låsknapparna på sidorna, lossa dammbehållaren genom att lyfta och dra ut behållaren. Bild 2
- Efter att rengöringen är klar, stäng dammluckan och montera fast dammbehållaren i huvudenheten. Bild 3

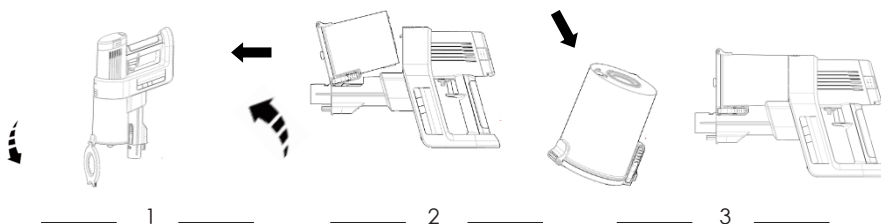

Rengöring av dammbehållarens filter

- Stäng av dammsugaren, öppna upp dammbehållaren, ta tag i filtrets nedre del och vrid till vänster för att lossa grovfiltret. Bild 4
- Torka rent filtret med en ren trasa. Bild 5
- Efter rengöring, placera grovfiltret i dammbehållaren på samma vis det satt monterat och vrid grovfiltret till höger. Stäng dammbehållaren och se till att det sluter tätt. Bild 6

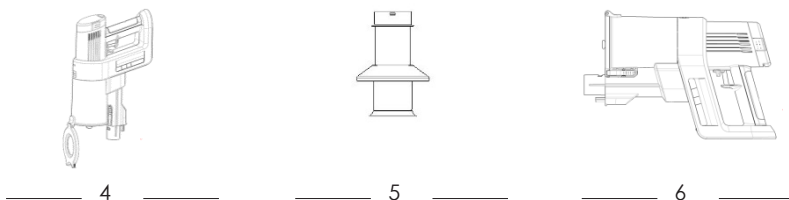

Rengöring av inloppet

- Stäng av dammsugaren, ta tag i innerfiltret och dra det utåt. Bild 7
- Torka av filtrets yta med en ren trasa. Bild 8
- Efter rengöring, ta tag i filtret och tryck det på plats i dammbehållaren. Se till att det fäster ordentligt. Bild 9

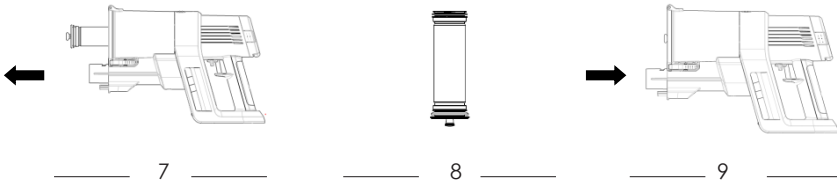

Rengöring av utblås-filter

För att försäkra er om optimal prestanda rekommenderas att filtret rengörs regelbundet och byts ut efter 3-6 månader beroende av slitage.

- Tryck på låsknapparna på respektive sida av dammsugaren och lossa försiktigt på bakstycket. Bild 10. Rengör både foam-filtret och HEPA-filtret.
- Om det är ett kraftigt nedsmutsat foam-filter så bör det rengöras grundligt och sedan återmonteras in enheten. Bild 11.

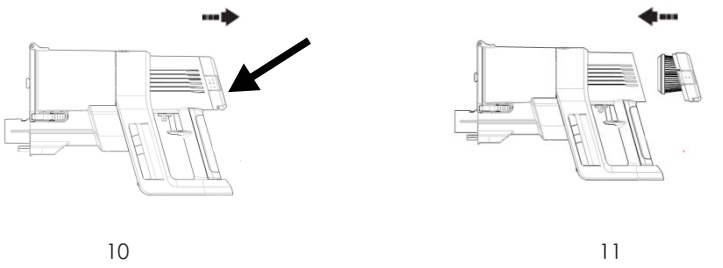

Rengöring av rullborste (effektmunstycket)

Det är rekommenderat att rengöra rullborsten efter 4-5 städ tillfällen.

- Lås upp spärren genom att rotera bricken i pilens riktning. Bild 14
- Nu går det att lossa rullborsten. Rengör rullborsten och lossa på smuts, fibrer och hår som kan ha fastnat runt rullborsten. Bild 15
- Torka till sist av effektmunstycket med en torr rengöringsduk. Bild 16
 - Efter att rengöringen är utförd, montera borsten i effektmunstycket. Vid montering, montera den högra sidan av rullborsten först och tryck sedan in den vänstra infästningen. Bild 17

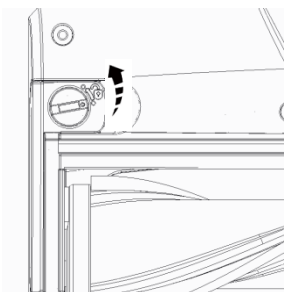

14

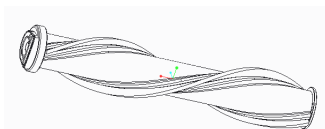

15

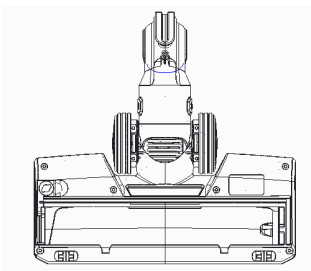

16

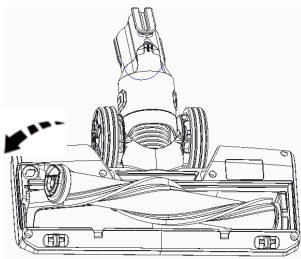

17

Montering av batteriet

- Stäng av dammsugaren och håll inne låsknappen på undersidan av batteriet. Bild 12.
- Montera batteriet i omvänd ordning, försäkra dig om att batteriet sitter fast ordentligt. Bild 13

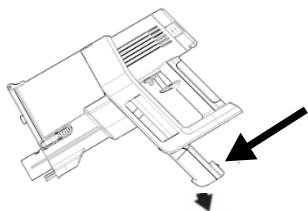

_____ 12 _____

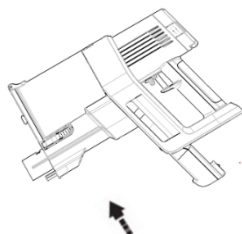

_____ 13 _____

Tips

- Om batteriet inte används på lång tid, var vänlig förvara det halvfullt på en torr och sval plats. Var noga med att inte lägga det tillsammans med ledande föremål som kan orsaka kortslutning.
- Om ett nytt batteri behövs går det att beställa från återförsäljare eller www.cleanmate.se

Cleanmate

Kundservice & garanti

Har ni frågor eller funderingar kring er Cleanmate?

Vid frågor kring produkten eller garantiärenden, vänligen besök oss på cleanmate.se

För service & garanti-ärenden

På www.cleanmate.se, under "Service" fyller ni enkelt i garanti-/serviceformuläret som mailas direkt till vår serviceavdelning.

Välkommen!