

Cleanmate

Skaftdammsugare

Cleanmate S40

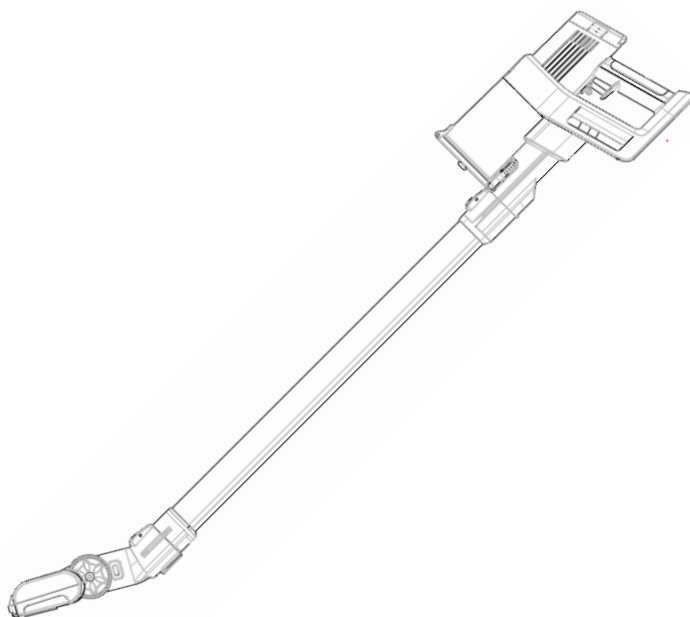

Instruktionsbok



Innehållsförteckning



Er produkt	1-4
Säkerhetsföreskrifter	5-6
Produktbeskrivning	7-8
Teknisk specifikation	8-9
Användarinstruktioner	9-10
Statusindikator	11



Rutinmässig skötsel & underhåll	12-14
Montering av batteri	16
Felsökning	18
Kontakt & support	19

Er produkt

Effektmunstycket ger stark sugkraft tack vare en assisterande, inbyggd rullborstmotor. Det gör det enkelt att rengöra mattor och golv.

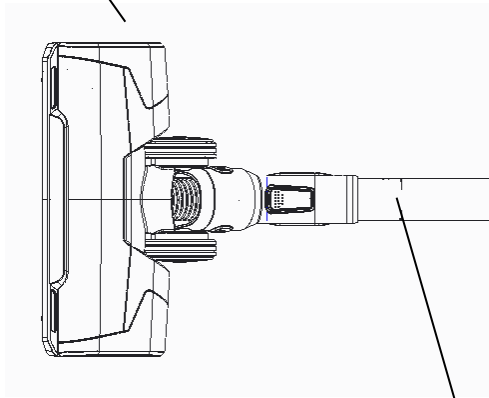

Aluminiumrör i hög kvalitet som är både lätt och tåligt.

70 cm längd gör det enkelt att nå avlägsna platser och utrymmen.

Er produkt

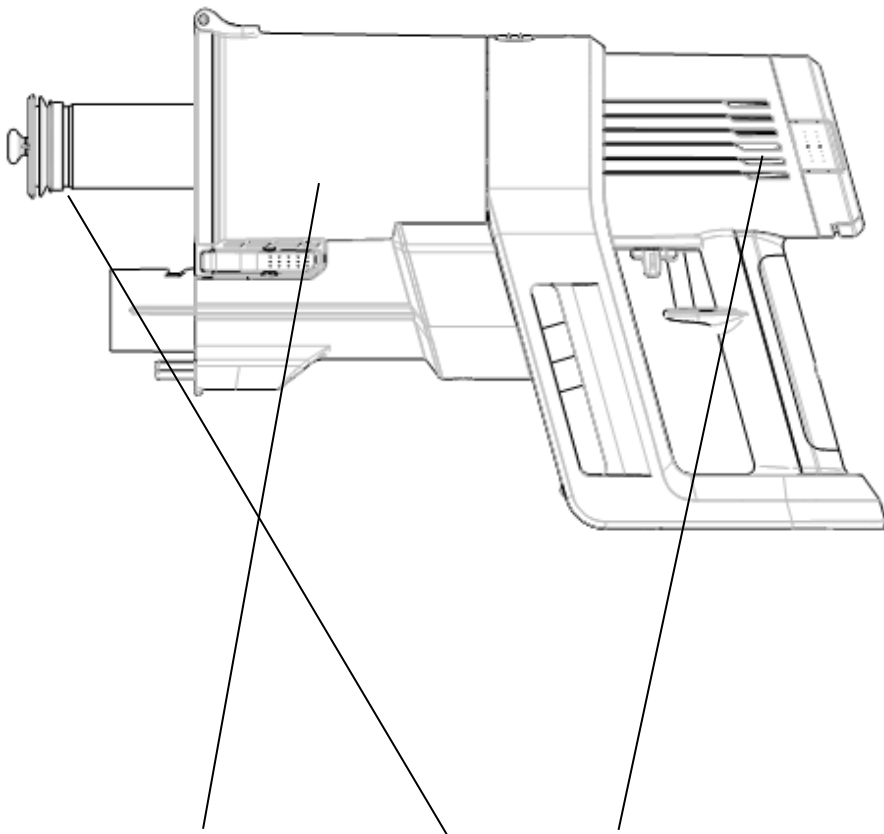

Cyklon/centrifugalteknik + Rengöringsbart filter + HEPA-filter

Högeffektiv 3-stegsfiltrering ger bästa möjliga städresultat

Effektmunstycke

Motordriven rullborste, arbetar parallellt med huvudmotorn vilket ger ökad sug- och upptagningsförmåga.

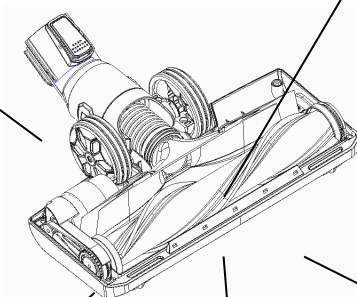

Optimerad design av rullborstutrymmet ger maximal effektivitet.

Tätande gummlist.
Reducerar luftläckage och stärker sugförmågan.

TPU stötfångare, tålig och motståndskraftig, skyddar dammsugaren och ditt hem.

Nylonborste
Dubbla rader ultrafin nylonborste ökar uppsugningsförmågan vid dammsugning av golv och mattor.

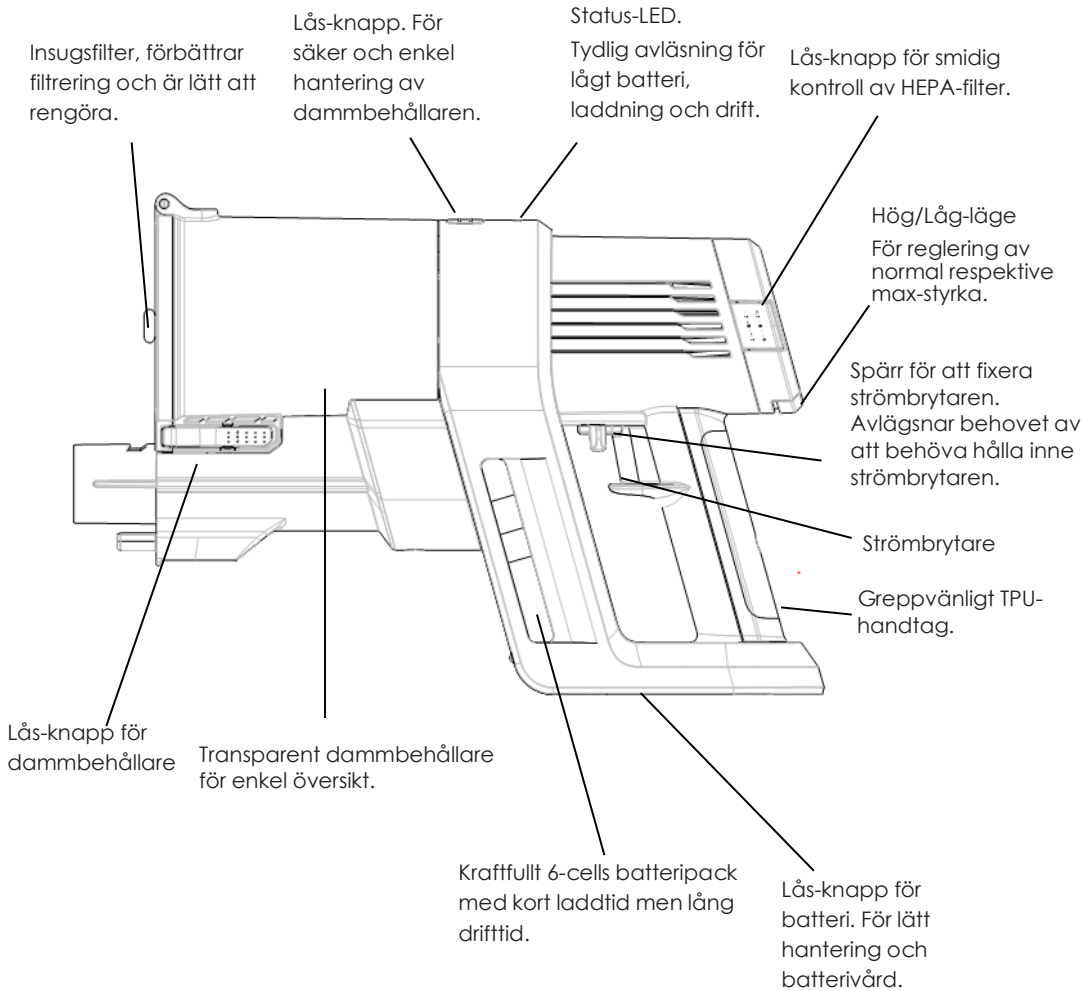

Säkerhetsföreskrifter

När ni använder denna produkt bör vissa säkerhetsföreteelser vidtas, se nedan:

Läs igenom hela instruktionsboken innan ni använder produkten. Att inte ta hänsyn till varningar och instruktioner kan resultera i elektrisk stöt, eldsvåda eller allvarliga skador.

WARNING - för att minimera risken för eldsvåda, elektrisk stöt eller skada:

1. Använd inte utomhus eller på blöta ytor.
2. Denna produkt är inte en leksak, var vaksam vid användning nära barn, husdjur eller växter.
3. Använd endast som avsetts, beskrivet i denna manual.
4. Använd endast, av tillverkaren, avsedda tillbehör.
5. Används ej om kabel eller AC-adapter skadats.
6. Använd ej heller produkten om den inte fungerar som den bör, om den tappats, skadats, glömts utomhus eller försänkts i vatten. Kontakta istället Cleanmate eller din återförsäljare.
7. Ta inte i strömkabeln, AC-adapter eller vägghängd laddterminal med blöta händer.
8. Stoppa inte in föremål i dammsugaren öppningar, bortsett från sugmunstycket.
9. Använd inte produkten om något blockerat insuget.
10. Håll insug fritt från föremål som kan fastna och förhindra sugförmågan.
11. Se till att hålla undan hår, kläder från dammsugarens öppning och rörliga delar.
12. Var extra vaksam vid städning i trappor.
13. Använd ej i miljöer med lättantändliga ämnen.
14. Dammsug inte upp föremål som brinner, ryker eller glöder.
15. Använd inte utan avsett filter.
16. Undvik oönskad start genom att säkerställa att dammsugaren är i avstängt läge innan batteriet ansluts.
17. Ladda endast med avsedd laddare.
18. Använd endast avsett batteri.
19. När batteriet inte används, förvara det frånskilt metallföremål så som gem, mynt, nycklar, nålar, skruvar eller liknande små metallföremål som kan kortsluta batteriterminalerna.

20. I händelse av otillbörlig användning kan vätska tränga ut från batteriet, undvik kroppslig kontakt. Om kontakt ändå uppstår, spola med vatten. Om vätskan kommer i ögonen – sök läkarvård direkt. Vätskan kan ge hudirritation och frätskador.
21. Använd inte batteriet om det har skadats eller modifierats. Skadade batterier kan ge oförutsägbart beteende vilket kan resultera i eldsvåda, explosion eller annan skada.
22. Utsätt inte batteriet eller produkter för eld eller extrema temperaturer. Exponering för eld eller temperaturer över 130 C kan orsaka explosion.
23. Följ instruktionerna för hur produkten ska laddas och ladda inte batteriet utanför de temperaturer som anges. Att ladda batteriet utanför angiven temperatur kan orsaka skada på batteriet eller i värsta fall eldsvåda.
24. Vid service, låt endast en kvalificerad reparatör utföra service.
25. Ändra inte på och försök inte att reparera produkten på egen hand.
26. Stäng alltid av produkten innan avlägsnande eller montering av tillbehör.
27. Ladda, förvara och använd ej produkten utomhus. Ladda, förvara och använd endast produkten inomhus i en torr miljö där temperaturen är högre än 4 C men lägre än 40 C. Laddaren är endast för inomhusbruk.

Produktbeskrivning

Innehåll

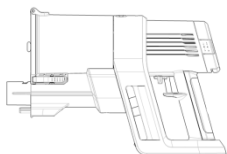

Basenhet



2-i-1



Fogmunstycke

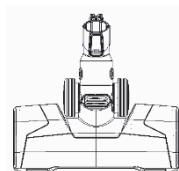

Effektmunstycke

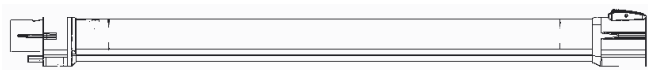

Aluminiumrör



AC-adapter

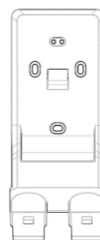

Väggfäste

Montering av aluminiumrör

- Tryck aluminiumrörets ände mot insugsporten på basenheten. Se till att röret inte sitter löst. Efter att det klickat fast är monteringen slutförd. Bild 1.
- För att avlägsna aluminiumröret, håll i basenheten med ena handen medan den andra handen håller inne lås-knappen, dra samtidigt ut röret från basenheten. Bild 2.

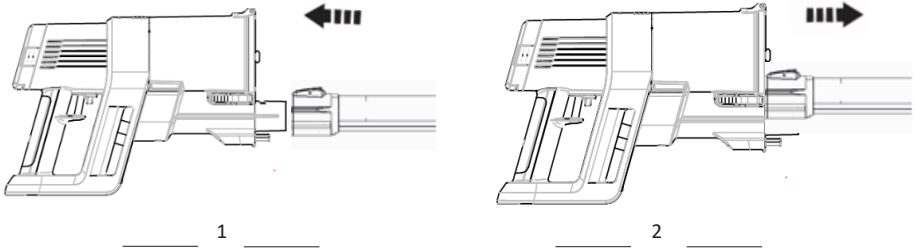

Montering av effektmunstycke

- Tryck fast effektmunstycket på aluminiumrörets ände, se till att det inte finns något glapp. När munstycket klickat till är det korrekt monterat. Bild 3.
- För att avlägsna effektmunstycket, håll med en hand i aluminiumröret medan den andra handen håller inne lås-knappen och samtidigt drar ut effektmunstycket. Bild 4.

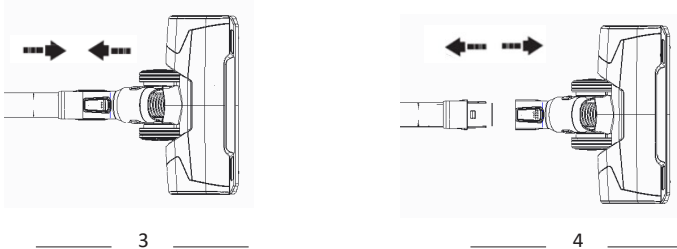

Övriga tillbehör

Utöver aluminiumröret och effektmunstycket finns även fogmunstycke och 2-i-1-munstycket.

Fogmunstycke: Lämpligt för mindre utrymmen, smala springor, hörnen, köksgeråd, lådor, bilstolar, tangentbord etc.

2-i-1-munstycket: Lämpligt för dammsugning av mjuka material så som gardiner, möbler etc.

Fogmunstycke och 2-i-1-munstycket

Dessa tillbehör kan användas på flera sätt.

- Tryck fast fog eller 2-i-1-munstycket på basenhetens ände, se till att det inte finns något glapp. När munstycket klickat till är det korrekt monterat. Bild 5 & 6.
- För att avlägsna fog eller 2-i-1-munstycket, håll med en hand i basenheten medan den andra handen håller inne lås-knappen och samtidigt drar ut fog eller 2-i-1-munstycket.

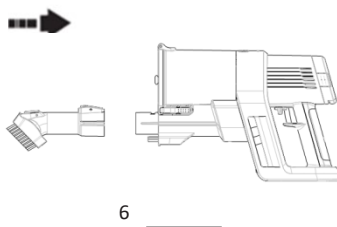
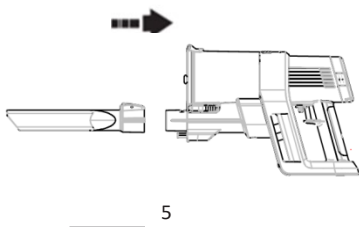

Teknisk specifikation

	Parametrar
Spänning (V)	21.6 Volt
Effekt (W)	180 Watt
Batterikapacitet (mAh)	2000 mAh
Dammbehållaren	0.3 Liter
Batterityp	2000mAh 61NR
Laddtid	4~6 timmar

Kontinuerlig arbetstid	>25min
Dimensioner	336* 98* 220mm (L*B*H)
Nettovikt	1.4Kg
AC-adapter	YLS0121A-E260060
Inmatningsspänning	100-240V 50/60Hz 0.5A(MAX)
Utmatningsspänning	26.0V \approx 0.6A

Användarinstruktioner

Innan användning

- Vänligen kontrollera att batteriet har laddning nog för att starta dammsugaren. Om den inte startar, vänligen ladda upp batteriet innan användning. När batteriet är fulladdat kan ni använda dammsugaren.
- Välj munstycke utefter städningsbehov, se instruktioner för montering av de olika tillbehören.

Påbörja städning

- På/Av-knappen hålls inne när dammsugning ska se, släpp knappen för att sluta dammsuga.

Bild 7

- Enheten är utrustad med en MAX-funktion. För att aktivera full styrka, håll inne strömknappen och tryck samtidigt på MAX-knappen bakpå dammsugaren. Bild 7
- Efter att ni dammsugit klart rekommenderar vi att ni åter placerar den i den vägghängda laddaren. Bild 8

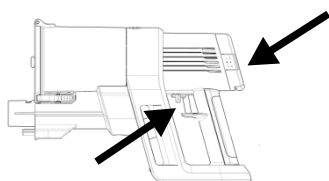

7

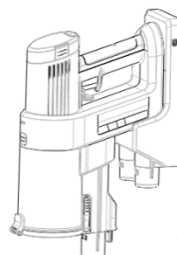

8

Tömma dammbehållaren

- När dammsugning är avslutad och ev. munstycke/förlängningsrör är avlägsnat, tryck och håll inne lås-knapparna på sidorna av dammbehållaren för att öppna dammluckan och tömma dammbehållaren på innehåll. Det går också att lossa hela dammbehållaren genom att hålla inne lås-knappen på dammsugarens ovansida. Bild 10
- För att montera dammbehållaren, se till att dammbehållaren är stängd och att låshakarna är på plats först. Fäll sedan tillbaka dammbehållaren i basenheten tills att den sitter säkert. Bild 11

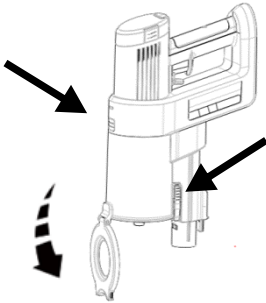

10

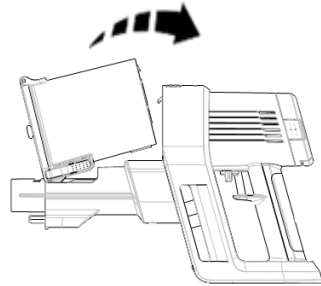

11

Laddning

Denna enhet kan laddas på två vis:

1. Anslut AC-adapter till den vägghända laddstationen och sedan till ett vägguttag. Vid laddning, placera dammsugaren i den vägghängda laddstationen. Vänligen placera den vägghängda laddstationen på ett säkert ställe så att inga skador kan uppstå. Bild 12
2. AC-adaptorn går att ansluta direkt till basenhetens handtag för laddning. Bild 13

Var uppmärksam på att två AC-adapter kan inte vara anslutna samtidigt till en och samma basenhet/laddstation!

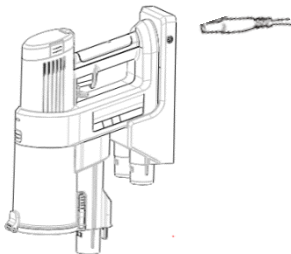

12

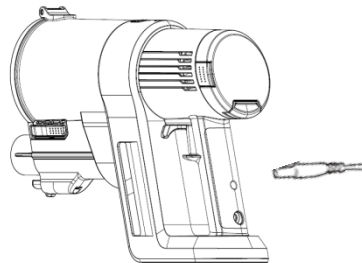

13

Statusindikator

Arbetar	Laddar	Laddning klar	Låg batterinivå
Konstant blått ljus	Blinkande blått ljus	Fast blått ljus i 2 minuter följt av att ljuset slocknar	Blinkande rött ljus

Tips

- Vid första användning rekommenderas att batteriet laddas i 3 timmar (behöver ej laddas fullt). Därefter bör batteriet åtminstone laddas var tredje månad.
- Låt inte batteriet vara på laddning i överdrivet lång tid. Om batteriet fortfarande laddas efter normal uppladdningstid, koppla då genast ur batteriet. I annat fall kan batteriet överhettas, deformeras och riskera att börja brinna.
- Ifall dammsugaren/batteriet inte planeras att användas på en lång tid eller om batteriet är helt urladdat så kan drifttiden vara reducerad vid de första kommande användningstillfällena. Vi rekommenderar att batteriet laddas fullt, oftast 6 timmar och sedan töms till fullo, repetera detta två gånger.
- Tvätta inte filter med vatten.
- Rengör filter kontinuerligt och vid behov.
- Sug ej upp vatten eller vätskor.
- Var noga med att tömma dammbehållaren kontinuerligt och vid behov.

Rutinmässig skötsel & underhåll

För att inte påverka maskinen negativt så rekommenderar vi att ni underhåller och ser efter delarna regelbundet.

Basenheten

- Innan rengöring, se till att dammsugaren är avstängd.
- Rengör dammbehållaren med vatten och ett mildt rengöringsmedel, använd en fuktad rengöringsduk, låt inte vatten komma i kontakt med dammsugarens elektriska komponenter.
- Efter rengöring rekommenderas det att basenheten monteras i laddstationen. Var noggrann med att inte placera den i direkt solljus eller i en fuktig miljö.

Dammbehållaren och dammbehållarfiltret

Dammbehållaren är av transparent plast för att det ska vara enkelt att se när det är dags att tömma den på damm och smuts. Vänligen kontrollera dammbehållaren och dess filter regelbundet för att säkerställa god drift.

Rengöring av dammbehållaren

När väl dammet når upp till dammbehållarens MAX-nivå är det nödvändigt att så snart som möjligt tömma behållaren. För att enklast möjliga kunna tömma behållaren rekommenderar vi att eventuella tillbehör och aluminiumröret avlägsnas först.

- Efter att dammsugaren stannat, öppna upp dammluckan för att smidigt tömma den på damm och smuts. Bild 1
- Om där sitter fast smuts på dammbehållarens insida, tryck och håll inne låsknapparna på sidorna, lossa dammbehållaren genom att lyfta och dra ut behållaren. Bild 2
- Efter att rengöringen är klar, stäng dammluckan och montera fast dammbehållaren i huvudenheten. Bild 3

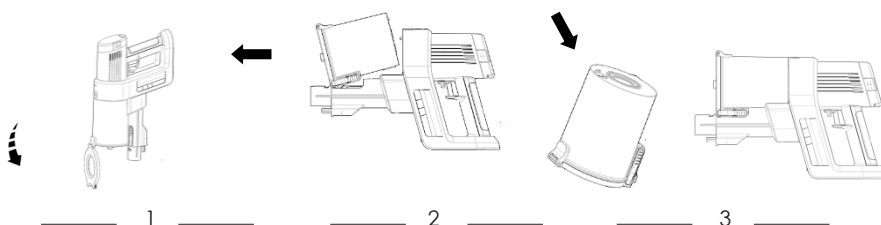

Rengöring av dammbehållarens filter

- Stäng av dammsugaren, öppna upp dammbehållaren, ta tag i filtrets nedre del och vrid till vänster för att lossa grovfiltret. Bild 4
- Torka rent filtret med en ren trasa. Bild 5
- Efter rengöring, placera grovfiltret i dammbehållaren på samma vis det satt monterat och vrid filtret till höger. Stäng dammbehållaren och se till att det sluter tätt. Bild 6

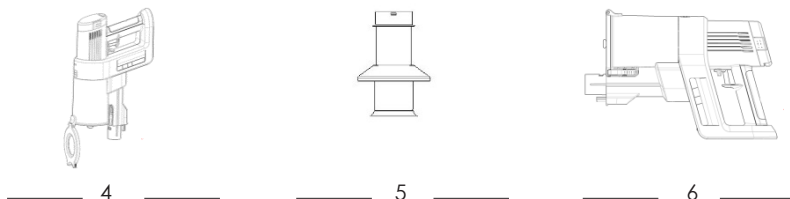

Rengöring av inloppet

- Stäng av dammsugaren, ta tag i innerfiltret och dra det utåt. Bild 7
- Torka av filtrets yta med en ren trasa. Bild 8
- Efter rengöring, ta tag i filtret och tryck det på plats i dammbehållaren. Se till att det fäster ordentligt. Bild 9

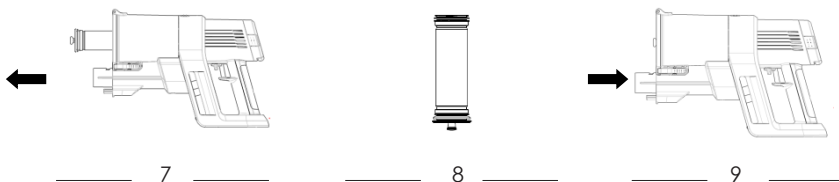

Rengöring av utblås-filter

För att försäkra er om optimal prestanda rekommenderas att filtret rengörs regelbundet och byts ut efter 3-6 månader beroende av slitage.

- Tryck på låsknapparna på respektive sida av dammsugaren och lossa försiktigt på bakstycket. Bild 10. Rengör både foam-filtret och HEPA-filtret.
- Om det är ett kraftigt nedsmutsat foam-filtret så bör det tvättas, torkas och sedan återmonteras in enheten. Bild 11.

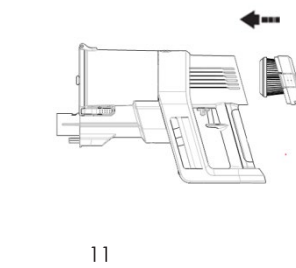
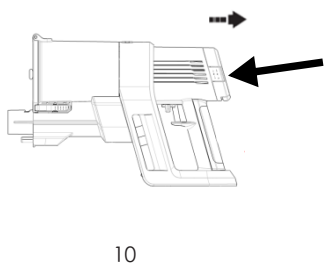

Rengöring av rullborste (effektmunstycket)

Det är rekommenderat att rengöra rullborsten efter 4-5 städfillfällen.

- Lås upp spärren genom att rotera brickan i pilens riktning. Bild 14
- Nu går det att lossa rullborsten. Rengör rullborsten och lossa på smuts, fibrer och hår som kan ha fastnat runt rullborsten. Bild 15
- Torka till sist av effektmunstycket med en torr rengöringsduk. Bild 16
 - Efter att rengöringen är utförd, montera borsten i effektmunstycket. Vid montering, montera den högra sidan av rullborsten först och tryck sedan in den vänstra infästningen. Bild 17

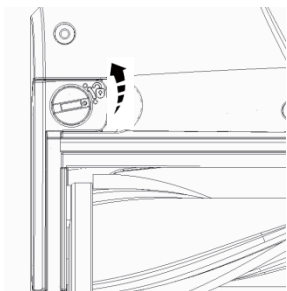

14

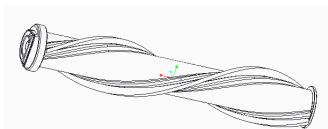

15

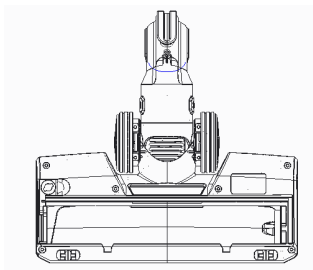

16

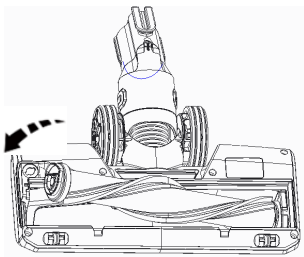

17

Montering av batteriet

- Stäng av dammsugaren och håll inne låsknappen på undersidan av batteriet. Bild 12.
- Montera batteriet i omvänd ordning, försäkra dig om att batteriet sitter fast ordentligt. Bild 13

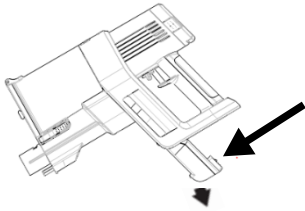

_____ 12 _____

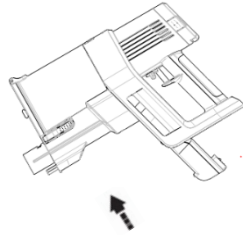

_____ 13 _____

Tips

- Om batteriet inte används på lång tid, var vänlig förvara det halvfullt på en torr och sval plats. Var noga med att inte lägga det tillsammans med ledande föremål som kan orsaka kortslutning.
- Om ett nytt batteri behövs går det att beställa från återförsäljare eller www.cleanmate.se

Felsökning

Problem	Orsak	Lösning
Dammsugaren startar inte	Dammsugaren är avstängd eller har lågt batteri	Vänligen ladda dammsugaren
	Insugsloppet är igensatt	Frigör insugsmunstycket
Försvagad sugförmåga	Dammbehållare är full. Filter igensatta.	Töm dammbehållare och rengör filter
	Rullborsten är igensatt med hår och/eller textilfibrer	Rengör rullborsten
Ansträngt ljud från motorn	Föremål kan ha fastnat i insugsloppet	Avlägsna föremål
Dammsuger inte tillräcklig	För mycket smuts på liten yta.	Dammsug upprepade gånger
	Igensatt insugsmunstycke	Rengör insugsmunstycke
Batteriet laddas inte	Batteriet och AC-adaptorn har inte tillräcklig kontakt	Kontrollera anslutning till batteri och vägguttag
	Batteriet har förvarats tomt för länge	Låt sitta på laddning i 6 timmar och försök på nytt

Om ovanstående åtgärder inte fungerar, vänligen kontakt din återförsäljare eller Cleanmate.
www.cleanmate.se

Cleanmate

Kundservice & garanti

Har ni frågor eller funderingar kring er Cleanmate?

Vid frågor kring produkten eller garantiärenden, vänligen besök oss på cleanmate.se

För service & garanti-ärenden

På www.cleanmate.se, under "Service" fyller ni enkelt i garanti-/serviceformuläret som mailas direkt till vår serviceavdelning.

Välkommen!